

# FIȘĂ CU DATE REFERITOARE LA PRODUS MANUAL CONTROL UNIT TOUCH DALI-2 TW

MANUAL CONTROL UNIT TOUCH DALI-2 TW | Unitate de control manuală cu afișaj tactil pentru până la 25 de lumini, permite iluminarea Tunable White



## Zone de utilizare

- Soluție pentru o singură cameră, cu până la 4 zone de acces
- Săli de ședințe și de conferințe
- Restaurante
- Iluminat de magazine
- Locuințe private

## Beneficii produs

- Utilizare simplă, intuitivă
- Reglare manuală a intensității luminoase, comutare și salvare a setărilor pentru lumină
- Reglare individuală a nivelului de luminozitate și a temperaturii culorii
- Se poate seta comportamentul după întreruperea alimentării
- Capac din sticlă de înaltă calitate
- Funcționare cu alimentare la rețea (mod activ) sau DALI (mod pasiv).
- Cadru opțional de montare aparentă disponibil
- Compatibil cu sistemul de management al luminii LEDVANCE VIVARES DALI (corpuri de iluminat LEDVANCE DALI)

## Caracteristici produs

- Dispozitiv de comandă DALI-2 pentru instalare în casete încastrate standard
- Suprafață tactilă pentru control manual al luminii
- Se pot conecta până la 4 dispozitive de control în paralel pentru a configura mai multe puncte de control
- Sincronizare automată între punctele de control

- Număr de lumini DALI per unitate de control: până la 25
- Lungimea cablului de control DALI: până la 300 m

## DATE TEHNICE

## DATE ELECTRICE

Putere nominală	2,70 W
Tensiune nominală	100...240 V
Input current	48 mA
Curent nominal de ieșire	65 mA
Frecvență rețea	50...60 Hz

## Dimensiuni și greutate

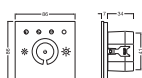

Lungime	86,00 mm
Lățime	86,00 mm
Înălțime	41,00 mm
Secțiune transversală de cablu, partea de intrare	0.5...1.5 mm <sup>2</sup>
Lungimea de pregătire a cablului, partea de intrare	6...7 mm
Greutate produs	200,00 g

## CULORI ȘI MATERIALE

Culoare produs	Alb
----------------	-----

## Temperaturi și condiții de funcționare

Intervalul temperaturii ambientale	-20...+50 °C
Temperatură maximă în punctul de probă tc	52 °C

## Durată de viață

Număr de cicluri de comutare	30000
------------------------------	-------

## DATE SUPLIMENTARE REFERITOARE LA PRODUS

Număr de ieșiri de control	1
Număr de senzori conectabili (doar senzori cu contact de comutare de la rețea)	16
Număr maxim de unități conectate	25

Punerea în funcțiune a aplicației	Gata de utilizare
Aplicația instrument de control al luminii	Nu
Grupuri	1

### Capacități

Reglabil (cu posibilitate de diminuare a intensității luminoase)	Da
Interfață de diminuare a intensității luminoase	DALI-2
Interval de diminuare a intensității luminoase	1...100 %
Tip de instalare	Integrat în cutie de dispozitiv cu montare la nivel







### CERTIFICATE ȘI STANDARDE

Mărci de omologare – aprobare	CE / UKCA / EAC
Clasă de protecție	II
Tip de protecție	IP20
Clasă de eficiență energetică	None

### Accesorii opționale

Imagine produs	Nume produs	EAN
	SURFACE MOUNT FRAME	4058075843561

### DESCĂRCARE DATE

	Documente și certificate	Nume document
	Instrucțiuni pentru utilizator / instrucțiuni de siguranță	MCU TOUCH DALI-2
	Ghid de instalare extins	Application guide MCU TOUCH DALI-2 controllers
	Informații juridice	Legal Insert DALI COMPONENTS
	Informații juridice	Informationstext 18 Abs 4 ElektroG
	Declarații de conformitate	MCU DALI
	Declarații de conformitate UKCA	MCU DALI

Fișiere CAD/BIM	Nume document
 CAD STEP 3D	MCU TOUCH

## DATE LOGISTICE

Codul produsului	Unitate de ambalare (bucăți/unitate)	Dimensiuni (lungime X lățime X înălțime)	Greutate brută	Volum
4058075837560	Cutie pliabilă 1	102 mm x 112 mm x 55 mm	244.00 g	0.63 dm <sup>3</sup>
4099854334702	Cutie de expediere 30	320 mm x 320 mm x 250 mm	7968.00 g	25.60 dm <sup>3</sup>

Codul precizat al produsului descrie cea mai mică unitate de cantitate care poate fi comandată. O unitate de expediție poate conține unul sau mai multe produse individuale. La plasarea unei comenzi, pentru cantitate vă rugăm să introduceți valori individuale sau multiple ale unei unități de expediție.

## INFORMAȚII SUPLIMENTARE REFERITOARE LA CATALOG

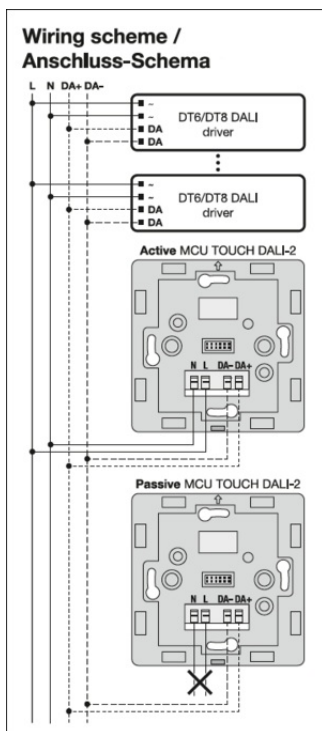

**Maximum number of devices /  
Maximale Geräteanzahl**

Active MCU TOUCH / MCU TOUCH TW	1	2	3	4
Passive MCU TOUCH / MCU TOUCH TW	1	2	1	-
DALI driver	25	50	75	100

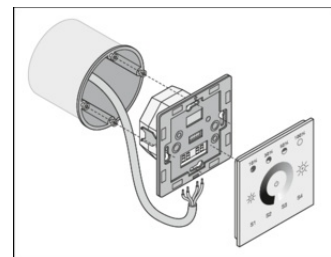

## Referințe / Linkuri

– Pentru informații actualizate, consultați [www.ledvance.com/light-management-systems](http://www.ledvance.com/light-management-systems)

## DECLINAREA RĂSPUNDERII

Sub rezerva modificărilor fără notificare prealabilă. Se exclud erorile și omisiunile. Asigurați-vă în permanență că utilizați versiunea cea mai recentă.